

# ИМ НОРА

ЗАМОЧНО-СКОБЯНЫЕ ИЗДЕЛИЯ

## КАТАЛОГ

2017

ДВЕРНАЯ ФУРНИТУРА  
ДЛЯ МЕЖКОМНАТНЫХ  
И ВХОДНЫХ ДВЕРЕЙ



Выпуск 16



«НОРА-М» - российский бренд замочно-скобяных изделий, созданный в 1994 году.

Под нашим брендом производится дверная фурнитура и замочные изделия, ассортимент которых насчитывает на сегодняшний день более **3000 наименований**. В своей отрасли бренд является лидирующим по качеству изделий, узнаваемости и охвату территории сбыта.

Продукцию «НОРА-М» можно приобрести практически во всех регионах России и странах СНГ. За **23 года** на рынке бренд зарекомендовал себя как качественный, надежный продукт по демократичной цене.

При покупке дверной фурнитуры Вам не придется идти на компромисс между практичностью и эстетической составляющей, ведь ассортимент изделий торговой марки «НОРА-М» позволяет сделать оптимальный выбор, который будет радовать Вас долгое время!

Благодаря постоянному развитию, сегодня продукция «НОРА-М» - это:

- ✓ Сочетание высокого качества, эргономики и стиля;
- ✓ Новинки европейского дизайна;
- ✓ Самые популярные и востребованные на рынке модели;
- ✓ Богатый выбор цветовой гаммы;
- ✓ Самые передовые технологии производства;
- ✓ Гарантия 5 лет на весь ассортимент (кроме серии ЭКО и навесных силуминовых замков)

## СТЕНДЫ

### под ручки дверные

«Clasico»



«De Luxe»



### под фурнитуру

плоский



### под защелки межкомнатные

квадратный



плоский



### под защелки (настольный)



### под цилиндрические механизмы



Представленный на стендах ассортимент является примерным и формируется индивидуально исходя из потребностей конкретной торговой точки.

Подробную информацию по торговому оборудованию и рекламному сопровождению можно получить у нашего менеджера.

# Защелки межкомнатные



Сертифицированы в соответствии с российскими ГОСТ

**ТТ1**

ЦАМ 3 20 1  
КЛЮЧ ШТ. ШТ.



золото  
мат. золото  
хром  
мат. никель  
ст. бронза  
ст. медь  
темн. дерево/золото  
дер. бук/золото

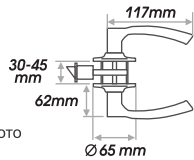

**ТТ4**

ЦАМ 3 20 1  
КЛЮЧ ШТ. ШТ.



золото  
мат. золото  
хром  
ст. бронза  
ст. медь

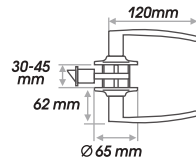

**ТТ6**

ЦАМ 3 20 1  
КЛЮЧ ШТ. ШТ.



золото  
хром  
дер. бук/золото  
темн. вишня/золото

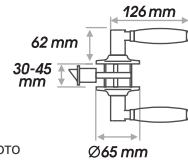

**ТТ7**

ЦАМ 3 20 1  
КЛЮЧ ШТ. ШТ.



золото  
мат. золото  
хром  
ст. бронза  
ст. медь  
белый

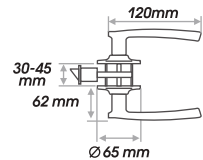

**ТТ8**

ЦАМ 3 20 1  
КЛЮЧ ШТ. ШТ.



золото  
мат. золото  
хром  
ст. медь

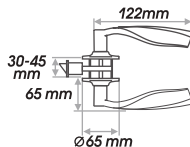

**ТТ12**

ЦАМ 3 20 1  
КЛЮЧ ШТ. ШТ.



золото  
мат. золото  
хром  
мат. никель  
ст. бронза  
ст. медь  
темн. дерево/золото

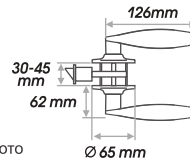

**ТТ14**

ЦАМ 3 20 1  
КЛЮЧ ШТ. ШТ.



золото  
мат. золото  
хром  
мат. никель  
ст. бронза  
ст. медь

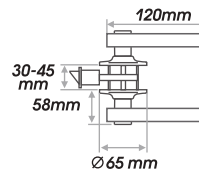

**ТТ15**

ЦАМ 3 20 1  
КЛЮЧ ШТ. ШТ.



золото  
мат. золото

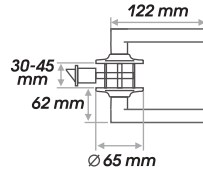

**ВВ**

ЦАМ 3 20 1  
КЛЮЧ ШТ. ШТ.



золото  
мат. золото  
хром  
мат. никель  
ст. бронза  
ст. медь

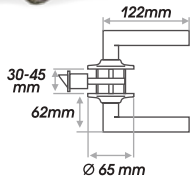

**ЗВ**

ЦАМ 3 20 1  
КЛЮЧ ШТ. ШТ.



золото  
мат. золото  
хром  
ст. бронза  
ст. медь

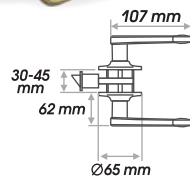

**ЗВ1**

ЦАМ 3 20 1  
КЛЮЧ ШТ. ШТ.



золото  
мат. золото  
хром  
мат. никель  
ст. бронза  
ст. медь  
темн. дерево/золото  
дер. бук/золото

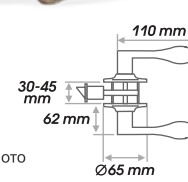

**ЗВ2**

ЦАМ 3 20 1  
КЛЮЧ ШТ. ШТ.



золото  
мат. золото  
хром  
мат. никель  
ст. бронза  
ст. медь  
белый  
темн. дерево/золото  
темн. вишня/золото  
дер. бук/золото  
св. дер./золото

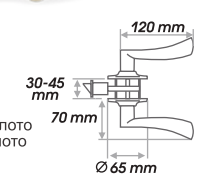

**ЗВ3**

ЦАМ 3 20 1  
КЛЮЧ ШТ. ШТ.



золото  
мат. золото  
хром  
мат. никель  
ст. бронза  
ст. медь  
темн. дерево/золото  
дер. бук/золото  
св. дер./золото

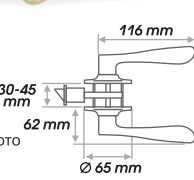

**НН**

ЦАМ 3 20 1  
КЛЮЧ ШТ. ШТ.



золото  
мат. золото  
хром  
мат. никель  
ст. бронза  
ст. медь  
белый  
темн. дерево/золото  
дер. бук/золото

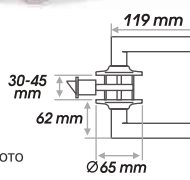

**ЗП**

ЦАМ 3 20 1  
КЛЮЧ ШТ. ШТ.



золото  
мат. золото  
хром  
ст. бронза  
ст. медь

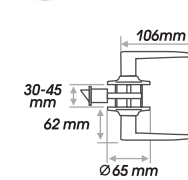

**ЗП1**

ЦАМ 3 20 1  
КЛЮЧ ШТ. ШТ.



золото  
хром

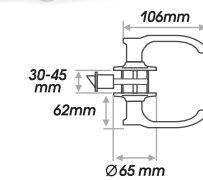



# ЗАЩЕЛКИ МЕЖКОМНАТНЫЕ

**AA** ЦАМ 3 КЛЮЧ 20 ШТ. 1 ШТ.

золото  
мат. золото  
хром  
мат. никель  
ст. бронза  
ст. медь

**ЗД1** ДЕРЕВО ЦАМ 3 КЛЮЧ 20 ШТ. 1 ШТ.

св. дерево/золото

**ЗД2** ДЕРЕВО ЦАМ 3 КЛЮЧ 20 ШТ. 1 ШТ.

дер. бук/золото  
св. дер./золото

**ЗЛ** ЦАМ 3 КЛЮЧ 20 ШТ. 1 ШТ.

золото  
мат. золото  
хром  
ст. бронза  
ст. медь

**ЗН** ЦАМ 3 КЛЮЧ 20 ШТ. 1 ШТ.

золото  
мат. золото  
хром  
ст. бронза  
ст. медь

**ЗБ** СТАЛЬ 3 КЛЮЧ 20 ШТ. 1 ШТ.

золото  
мат. золото  
хром  
мат. никель

**ЗР** ЛАТУНЬ 3 КЛЮЧ 20 ШТ. 1 ШТ.

золото  
мат. золото  
хром  
мат. никель  
ст. бронза  
ст. медь  
св. дерево

**ЗО** ЛАТУНЬ 3 КЛЮЧ 20 ШТ. 1 ШТ.

золото  
мат. золото  
хром  
мат. никель  
ст. бронза  
ст. медь

**ЗШ** ЛАТУНЬ 3 КЛЮЧ 20 ШТ. 1 ШТ.

золото  
мат. золото  
хром  
мат. никель  
ст. бронза  
ст. медь  
белый  
темн. дерево

**Н** ЛАТУНЬ 3 КЛЮЧ 20 ШТ. 1 ШТ.

золото  
мат. золото  
хром  
мат. никель  
ст. бронза  
ст. медь  
белый  
дерево бук/золото

**60** СТАЛЬ 8x8 100 ШТ. 1 ШТ.

Защелка дверная (для круглых ручек)

золото  
мат. золото  
хром  
мат. никель  
ст. бронза  
ст. медь

**60** СТАЛЬ 8x8 60 ШТ. 1 ШТ.

Защелка дверная (для фалевых ручек)

золото  
мат. золото  
хром  
мат. никель  
ст. бронза  
ст. медь

**60-70** СТАЛЬ 8x8 60 ШТ. 1 ШТ.

Защелка дверная

золото  
мат. золото  
хром  
мат. никель  
ст. бронза  
ст. медь

## МОДИФИКАЦИИ МЕЖКОМНАТНЫХ ЗАЩЕЛОК

Защелки выпускаются в трех основных вариантах: с фиксатором и замком (01), с фиксатором (03), и обычная защелка (без запираения) (индекс 05)

с фиксатором и замком (01)

механизм экстренного открытия  
с фиксатором (03)

обычная защелка (без запираения) (05)

Защелки межкомнатные сертифицированы в соответствии с ГОСТ 5089-2011 «Замки, защелки, механизмы цилиндрические. Технические условия» по показателям рабочих циклов, и соответствуют ГОСТ 538-2014 «Изделия замочно-скобяные. Общие технические условия».



## ЗАМКИ ВРЕЗНЫЕ СЕРИИ D

**D1** ЦАМ 3 КЛЮЧ 30 ШТ. 1 ШТ.

- ключ / фиксатор

золото  
мат. золото  
хром  
нерж. сталь  
ст. бронза  
ст. медь

**D2** ЦАМ 3 КЛЮЧ 30 ШТ. 1 ШТ.

- ключ / ключ

золото  
мат. золото  
хром  
мат. никель  
нерж. сталь  
ст. бронза  
ст. медь

**D5** ЦАМ 20 ШТ. 1 ШТ.

- фиксатор

золото  
мат. золото  
хром  
мат. никель  
нерж. сталь  
ст. бронза  
ст. медь



# De Luxe

## дверная фурнитура



### Лансароте

Ручка дверная

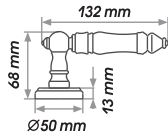

заст. серебро  
заст. бронза

### Линарес

Ручка дверная

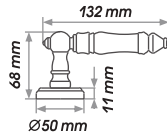

заст. серебро  
заст. бронза

### Грасиоза

Ручка дверная

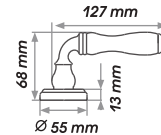

заст. серебро  
заст. бронза

### Пальма

Ручка дверная

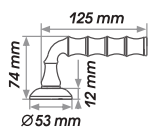

заст. серебро  
заст. бронза

### Сегура

Ручка дверная

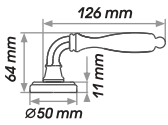

заст. серебро  
заст. бронза

### Шахо

Ручка дверная

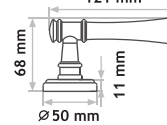

заст. серебро  
заст. бронза

### Шаррагона

Ручка дверная

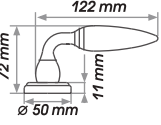

заст. серебро  
заст. бронза

### Мотрил

Ручка дверная

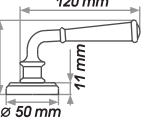

заст. серебро  
заст. бронза

### Галисия

Ручка дверная



БФ - белый фарфор  
СФ - серый фарфор

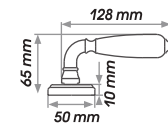

заст. серебро БФ  
заст. серебро СФ  
заст. бронза БФ  
заст. бронза СФ

### Астурия

Ручка дверная

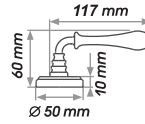

золото  
заст. серебро  
заст. бронза

### Андалусия

Ручка дверная



БФ - белый фарфор  
СФ - серый фарфор

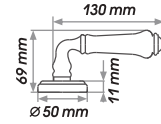

заст. серебро БФ  
заст. серебро СФ  
заст. бронза БФ  
заст. бронза СФ

### Арагон

Ручка дверная

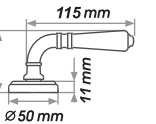

заст. серебро  
заст. бронза

### Каталония

Ручка дверная



БФ - белый фарфор  
СФ - серый фарфор

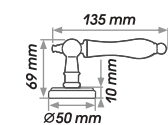

заст. серебро БФ  
заст. серебро СФ  
заст. бронза БФ  
заст. бронза СФ

### Кастилия

Ручка дверная

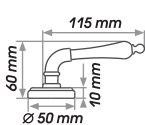

золото  
заст. серебро  
заст. бронза

### Дверной молоток 01

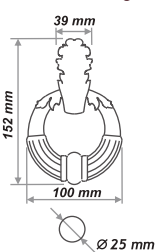

заст. серебро  
заст. бронза

### Дверной молоток 02

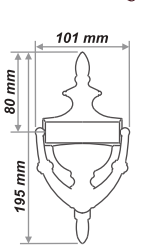

заст. серебро  
заст. бронза



**Грасиоза НФ** ЦАМ 8x8  
 Накладка под фиксатор 50 шт. 1 шт.  
  
 заст. серебро  
 заст. бронза  

**Грасиоза НК** ЦАМ  
 Накладка под цилиндр 10 шт. 1 шт.  
  
 заст. серебро  
 заст. бронза  

**Грасиоза НБ** ЦАМ  
 Накладка под ключ 10 шт. 1 шт.  
  
 заст. серебро  
 заст. бронза  

**НК (J)** ЦАМ 8x8  
 Накладка под цилиндр 50 шт. 1 шт.  
  
 золото  
 хром  
 заст. серебро  
 заст. бронза  

**НБ (J)** ЦАМ  
 Накладка под ключ 50 шт. 1 шт.  
  
 золото  
 хром  
 заст. бронза  

**Пальма НФ** ЦАМ 8x8  
 Накладка под фиксатор 50 шт. 1 шт.  
  
 заст. серебро  
 заст. бронза  

**Пальма НК** ЦАМ  
 Накладка под цилиндр 50 шт. 1 шт.  
  
 заст. серебро  
 заст. бронза  

**Пальма НБ** ЦАМ  
 Накладка под ключ 50 шт. 1 шт.  
  
 заст. серебро  
 заст. бронза  

**НФ (J)** ЦАМ 8x8  
 Накладка под фиксатор 50 шт. 1 шт.  
  
 золото  
 хром  
 заст. серебро  
 заст. бронза  

**НП (J)** ЦАМ  
 Накладка дверная 50 шт. 1 шт.  
  
 золото  
 хром  
 заст. бронза  

**Кантабрия** ЦАМ 8x8  
 Ручка дверная на планке 10 шт. 1 шт.  
  
 заст. серебро  
 заст. бронза  

**Пальма** ЦАМ 8x8  
 Ручка дверная на планке 10 шт. 1 шт.  
  
 заст. серебро  
 заст. бронза  

**Гесперия** ЦАМ 8x8  
 Ручка дверная на планке 10 шт. 1 шт.  
  
 заст. серебро  
 заст. бронза  

**Грасиоза** ЦАМ 8x8  
 Ручка дверная на планке 10 шт. 1 шт.  
  
 заст. серебро  
 заст. бронза  

**Лансароте** ЦАМ 8x8  
 Ручка дверная на планке 10 шт. 1 шт.  
  
 заст. серебро  
 заст. бронза  

**4"-2ВВ, 5"-2ВВ** СТАЛЬ 100 шт. 2 шт.  
 Петля дверная универсальная  
  
 заст. серебро  
 заст. бронза  

**4"-4ВВ, 5"-4ВВ** СТАЛЬ 100 шт. 2 шт.  
 Петля дверная универсальная  
  
 заст. серебро  
 заст. бронза  

**750-4", 750-5"** СТАЛЬ 100 шт. 2 шт.  
 Петля дверная левая/правая  
  
 заст. серебро  
 заст. бронза  

**610-4", 610-5"** СТАЛЬ 100 шт. 2 шт.  
 Петля дверная левая/правая  
  
 заст. серебро  
 заст. бронза  



# Ручки дверные Clásico



## Clásico 23 A

Ручка дверная



золото  
золото/хром  
мат. золото  
хром  
мат. хром  
ст. медь  
ст. бронза



ст. бронза/хром  
ст. бронза/ст. бронза

## Clásico 25 A

Ручка дверная



мат. золото  
ст. бронза

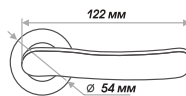

## Clásico 27 A

Ручка дверная



золото  
мат. золото  
хром  
мат. хром  
ст. бронза  
ст. медь

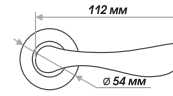

## Clásico 38 A

Ручка дверная



золото  
мат. золото  
хром  
мат. хром  
ст. бронза  
ст. медь

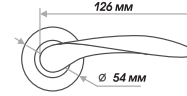

## Clásico 57 A

Ручка дверная



золото  
мат. золото  
хром  
мат. хром  
ст. бронза  
ст. медь

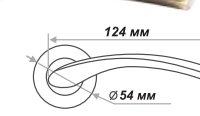

## Clásico 86A / 86C

Ручка дверная



золото  
хром  
мат. бронза  
ст. бронза  
ст. медь

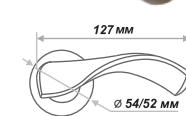

## Clásico 94 A

Ручка дверная



золото  
мат. золото  
хром  
мат. хром  
мат. бронза

ст. медь  
ст. бронза  
мат. кофе

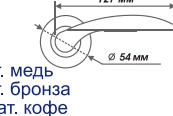

## Clásico 96 A

Ручка дверная



золото  
золото/хром  
мат. золото  
хром  
мат. хром  
мат. бронза  
мат. кофе



ст. медь  
ст. бронза  
ст. бронза/ст. бронза

## Clásico 99 A

Ручка дверная



золото  
золото/хром  
мат. золото  
хром  
мат. хром

мат. кофе  
ст. бронза  
ст. медь

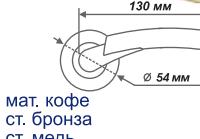

## Clásico 100 A

Ручка дверная



золото  
мат. золото  
хром  
мат. хром  
мат. бронза

ст. медь  
ст. бронза  
мат. кофе



## Clásico 101 A

Ручка дверная



золото  
мат. золото  
хром  
мат. хром

ст. бронза  
ст. медь

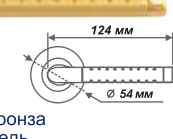

## Clásico 103 A

Ручка дверная



золото  
хром  
мат. хром  
ст. бронза  
ст. медь

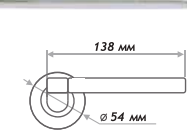

## Clásico 107 K

Ручка дверная



золото  
хром  
мат. хром  
ст. бронза  
ст. медь

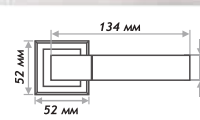

## Clásico 108 K

Ручка дверная



золото  
хром  
мат. хром  
мат. хром/хром  
ст. бронза  
ст. медь  
мат. кофе

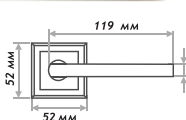

## Clásico 109 K

Ручка дверная



золото  
хром  
мат. хром  
мат. кофе  
ст. бронза  
ст. медь

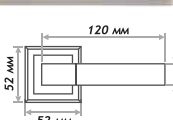

## Clásico 110 K

Ручка дверная



золото  
хром  
мат. хром  
мат. кофе  
ст. бронза  
ст. медь

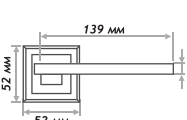

## СЛОИ ПОКРЫТИЯ ИЗДЕЛИЙ СЕРИИ «CLÁSICO»

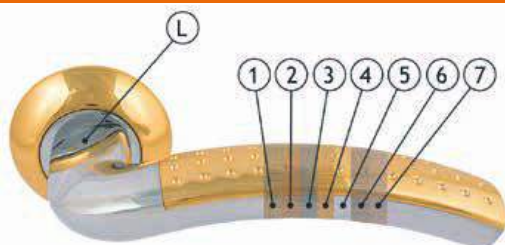

- 1, 2 - медь, как основа наилучшего сцепления материала ручки с последующими слоями;
- 3 - никель, для выравнивания поверхности перед нанесением цвета;
- 4 - колеровочный слой;
- 5 - слой для закрепления цвета;
- 6, 7 - слои лака, защищающие изделие от механических повреждений и агрессивного воздействия окружающей среды;
- L - на изделии лазером гравировается логотип «НОРА-М».





# Ручки дверные AL



23 A AI

Ручка дверная



хром  
золото  
мат. хром  
мат. кофе  
золото/золото  
золото/хром  
ст. бронза  
ст. медь  
мат. хром/хром

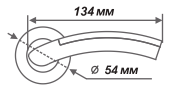

27 A AI

Ручка дверная



золото  
хром  
мат. хром  
мат. кофе  
ст. бронза  
ст. медь

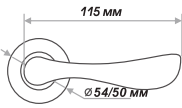

38 A AI

Ручка дверная



золото  
мат. золото  
хром  
мат. хром  
ст. бронза  
ст. медь

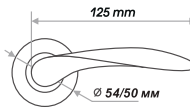

57 A AI

Ручка дверная



золото  
мат. золото  
хром  
мат. хром  
ст. медь

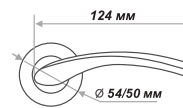

86 A AI

Ручка дверная



золото  
хром  
мат. хром  
мат. кофе  
ст. бронза  
ст. медь

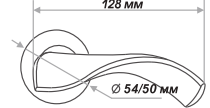

94 A AI

Ручка дверная



золото  
мат. золото  
хром  
мат. кофе  
ст. бронза  
ст. медь  
мат. кофе

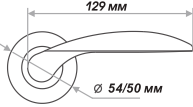

96 A AI

Ручка дверная



золото  
золото/хром  
мат. золото  
хром  
мат. хром  
ст. бронза  
ст. медь  
мат. кофе  
хром/мат. хром

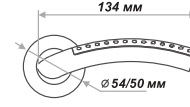

99 A AI

Ручка дверная



золото  
мат. золото  
хром  
мат. хром  
мат. кофе  
ст. бронза  
ст. медь

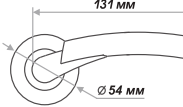

100 A AI

Ручка дверная



золото  
мат. золото  
хром  
мат. хром  
мат. кофе  
ст. бронза  
ст. медь  
графит

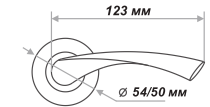

101 A AI

Ручка дверная



золото  
мат. золото  
хром  
мат. хром  
мат. кофе  
ст. бронза  
ст. медь

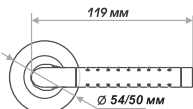

103 A AI

Ручка дверная



золото  
хром  
мат. хром  
мат. кофе  
ст. бронза  
ст. медь  
графит

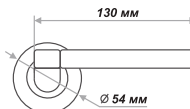

104 A AI

Ручка дверная



золото  
хром  
мат. хром  
ст. бронза  
ст. медь

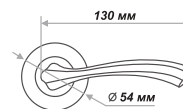

105 A AI

Ручка дверная



золото  
хром  
мат. хром  
мат. кофе  
ст. бронза  
ст. медь

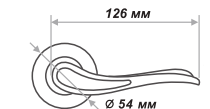

106 K AI

Ручка дверная



золото  
хром  
мат. хром  
ст. бронза  
ст. медь  
мат. кофе  
графит

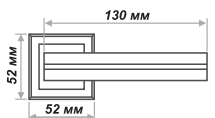

108 K AI

Ручка дверная



золото  
хром  
мат. хром  
мат. кофе  
ст. бронза  
ст. медь

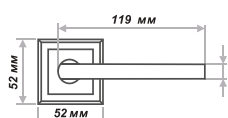

109 K AI

Ручка дверная



хром  
мат. хром  
ст. бронза  
ст. медь  
графит

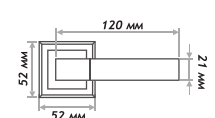

111 K AI

Ручка дверная



золото  
хром  
мат. хром  
ст. бронза  
ст. медь  
мат. кофе

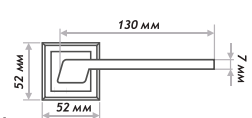

## НАКЛАДКИ

## Clásico НФ-А / НФ-С

ЦАМ 6x6 80 1 ШТ.

Накладка под фиксатор



золото  
мат. золото  
хром  
мат. хром  
мат. бронза  
мат. кофе  
ст. бронза  
ст. медь  
графит

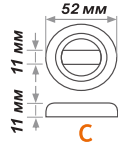
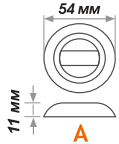

## Clásico НК-А / НК-С

ЦАМ 80 1 ШТ.

Накладка под цилиндр



золото  
мат. золото  
хром  
мат. хром  
мат. бронза  
мат. кофе  
ст. бронза  
ст. медь  
графит

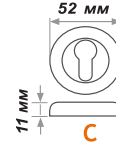
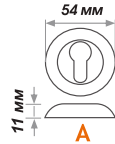

## Clásico НБ-А / НБ-С

ЦАМ 80 1 ШТ.

Накладка под ключ



золото  
мат. золото  
хром  
мат. хром  
ст. бронза  
ст. медь

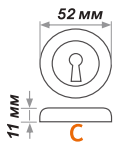
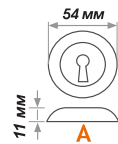

## Clásico НФ-К

ЦАМ 6x6 10 1 ШТ.

Накладка под фиксатор



золото  
мат. золото  
хром  
мат. хром  
мат. кофе  
ст. бронза  
ст. медь  
графит

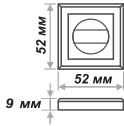

## Clásico НК-К

ЦАМ 6x6 10 1 ШТ.

Накладка под ключ



золото  
хром  
мат. хром  
мат. кофе  
ст. бронза  
ст. медь  
графит

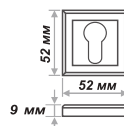

## SALE

## 38 C AI

AL 8x8 10 1 ШТ.

Ручка дверная



золото

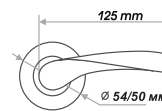

## 86 C AI

AL 8x8 10 1 ШТ.

Ручка дверная

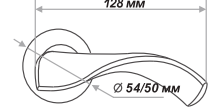
золото  
мат. золото

## РУЧКИ ДЛЯ ФИНСКИХ ДВЕРЕЙ

## 116

Ручка дверная

ЦАМ 8x8 10 1 ШТ.



золото  
хром  
мат. золото  
мат. хром  
белый

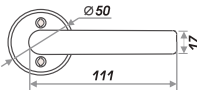

## 117

Ручка дверная

ЦАМ 8x8 10 1 ШТ.



золото  
хром  
мат. золото  
мат. хром  
белый

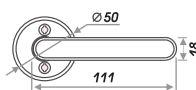

## 118

Ручка дверная

ЦАМ 8x8 10 1 ШТ.



золото  
хром  
мат. золото  
мат. хром  
белый

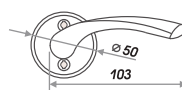

## 120

Ручка дверная

ЦАМ 8x8 10 1 ШТ.



белый

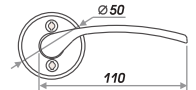

## 127

Ручка дверная

ЦАМ 8x8 10 1 ШТ.



белый

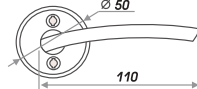

## 116 AL ECO

Ручка дверная

AL 8x8 10 1 ШТ.



золото  
мат. золото  
хром  
мат. хром  
белый

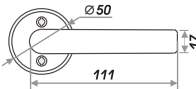

## 117 AL ECO

Ручка дверная

AL 8x8 10 1 ШТ.



золото  
мат. золото  
хром  
мат. хром  
белый

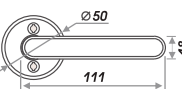

Подробное описание и  
инструкцию по установке  
можно посмотреть на  
нашем сайте

[www.nora-m.ru](http://www.nora-m.ru)

## ФНФ

Накладка под фиксатор

5x5 200 50 ШТ.



золото  
мат. золото  
хром  
мат. хром  
белый

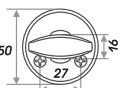

## ФНБ

Накладка под ключ

200 50 ШТ.



золото  
мат. золото  
хром  
мат. хром  
белый

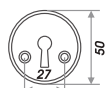

## ФНП

Дверная накладка

200 50 ШТ.



золото  
мат. золото  
хром  
мат. хром  
белый

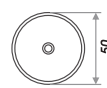

## ФНК / ФНК-01

Накладка под цилиндр

200 50 ШТ.



золото  
мат. золото  
хром  
мат. хром  
белый



## ПРОФИЛЬ ФНК



## ПРОФИЛЬ ФНК-01



# Доводчики дверные



## 2S

для дверей  
от 25 до 50 кг

Рычаг 225-295мм

СИЛУМИН



10 шт. 1 шт.



белый, серый, серебро, золото,  
бронза, коричневый, черный



## 3S мал.

для дверей  
от 50 до 80 кг

Рычаг 225-295мм

СИЛУМИН



10 шт. 1 шт.



белый, серый, серебро, золото,  
бронза, коричневый, черный



## 3S бол.

для дверей  
от 50 до 80 кг

Рычаг 260-330мм

СИЛУМИН



10 шт. 1 шт.



белый, серый, серебро, золото,  
бронза, черный, коричневый



## 4S

для дверей  
от 80 до 120 кг

Рычаг 260-330мм

СИЛУМИН



10 шт. 1 шт.



белый, серый, серебро, золото,  
бронза, черный, коричневый



## 5S

для дверей  
от 120 до 160 кг

Рычаг 260-330мм

СИЛУМИН



10 шт. 1 шт.



белый, серый, серебро, золото,  
бронза, черный, коричневый



СЕРТИФИКАТ СООТВЕТСТВИЯ  
ГОСТ



СЕРТИФИКАТ СООТВЕТСТВИЯ В ОБЛАСТИ  
ПОЖАРНОЙ БЕЗОПАСНОСТИ

## ДОВОДЧИКИ ДВЕРНЫЕ С ФУНКЦИЕЙ ФИКСАЦИИ

## 2S-F

для дверей  
от 25 до 50 кг

Рычаг 260-330мм

СИЛУМИН



10 шт. 1 шт.



белый, серый, серебро, золото,  
бронза, коричневый, черный



## 3S-F бол.

для дверей  
от 50 до 80 кг

Рычаг 260-330мм

СИЛУМИН



10 шт. 1 шт.



белый, серый, серебро, золото,  
бронза, коричневый, черный

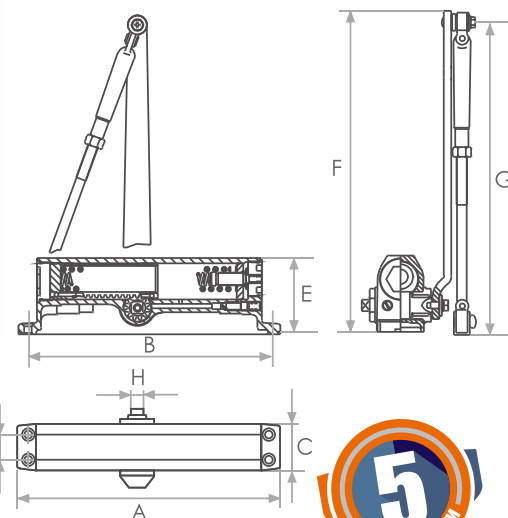

МОДЕЛЬ	A мм	B мм	C мм	D мм	E мм	F мм	G мм	H мм
№2S	147	132	37	20	56	248	225-295	10
▶ №2S-F *	147	132	37	20	56	248		
№3S мал. **	186	168	44	19	67	248	260-330	11
▶ №3S-F бол. *	186	168	44	19	67	298		
№4S	222	206	44	19	72	305	260-330	11
№5S	248	230	44	19	72	305		



доводчики «НОРА-М»  
сертифицированы в  
соответствии с российскими  
ГОСТ



работоспособность  
при t до -30°



рекомендованы для установки  
на противопожарные двери



рекомендованы для установки на двери  
учреждений для людей с ограниченными  
возможностями, в том числе в рамках  
государственной программы «Доступная среда»



\* 2S-F и 3S-F бол. фиксируют дверь в открытом положении при открывании на 90° и более  
\*\* модели 3S мал. и 3S бол. отличаются длиной рычага



# ПЕТЛИ СТАЛЬНЫЕ

<p><b>4"-4BB-FHP-R10</b> Универсальная с закругленными углами</p>  <p>латунь мат. латунь хром мат. хром медь бронза</p> <p>100 ШТ. 20 ШТ. 2 ШТ.</p> <p>R10 100 2,5 75</p>	<p><b>4"-4BB СНР, 5"-4BB СНР</b> Универсальная</p>  <p>латунь мат. латунь хром мат. хром медь бронза мат. бронза заст. бронза заст. серебро</p> <p>100 ШТ. 20 ШТ. 2 ШТ.</p> <p>100/125 2,5 75</p>	<p><b>3"-2BB FHP, 4"-2BB FHP, 5"-2BB FHP</b> Универсальная</p>  <p>латунь мат. латунь хром мат. хром медь бронза мат. бронза мат. кофе</p> <p>100 ШТ. 20 ШТ. 2 ШТ.</p> <p>75/100/125 2,5 63/75/75</p>
<p><b>3"-2BB СНР</b> Универсальная</p>  <p>латунь мат. латунь хром мат. хром медь бронза</p> <p>100 ШТ. 20 ШТ. 2 ШТ.</p> <p>75 2,5 63</p>	<p><b>750-4", 750-5"</b> Левая/правая</p>  <p>латунь мат. латунь хром мат. хром медь бронза мат. бронза</p> <p>100 ШТ. 20 ШТ. 2 ШТ.</p> <p>100/125 2,5 75</p>	<p><b>610-3", 610-4", 610-5"</b> Левая/правая</p>  <p>латунь мат. латунь хром мат. хром медь бронза мат. бронза заст. бронза заст. серебро</p> <p>100 ШТ. 20 ШТ. 2 ШТ.</p> <p>75/100/125 2,5 63/75/75</p>
<p><b>4"-4BB, 5"-4BB</b> Универсальная</p>  <p>заст. бронза заст. серебро</p> <p><i>De Luxe</i></p> <p>100 ШТ. 20 ШТ. 2 ШТ.</p> <p>100/125 2,5 75</p>	<p><b>750-4", 750-5"</b> Левая/правая</p>  <p>заст. бронза заст. серебро</p> <p><i>De Luxe</i></p> <p>100 ШТ. 20 ШТ. 2 ШТ.</p> <p>100/125 2,5 75</p>	<p><b>610-4", 610-5"</b> Левая/правая</p>  <p>заст. бронза заст. серебро</p> <p><i>De Luxe</i></p> <p>100 ШТ. 20 ШТ. 2 ШТ.</p> <p>75/100/125 2,5 63/75/75</p>

## СТАЛЬНЫЕ БЕЗ ВРЕЗКИ

## ПЕТЛИ СТАЛЬНЫЕ **ECO**

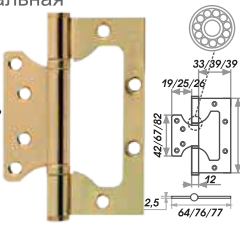
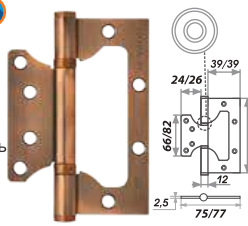
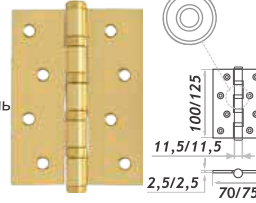
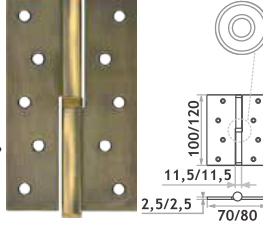
<p><b>800-3" FHP, 800-4" FHP, 800-5" FHP</b> Универсальная</p>  <p>латунь мат. латунь хром мат. хром медь бронза мат. кофе графит</p> <p>100 ШТ. 20 ШТ. 2 ШТ.</p> <p>33/39/39 19/25/26 42/67/82 75/100/125 12 2,5 64/76/77</p>	<p><b>800-4" FHP-ECO, 800-5" FHP-ECO</b> Универсальная</p>  <p>латунь мат. латунь хром мат. хром медь бронза</p> <p><b>ECO</b></p> <p>100 ШТ. 20 ШТ. 2 ШТ.</p> <p>24/26 39/39 66/82 100/125 12 2,5 75/77</p>	<p><b>4"-4BB FHP-ECO, 5"-4BB FHP-ECO</b> Универсальная</p>  <p>латунь мат. латунь хром мат. хром медь бронза графит</p> <p><b>ECO</b></p> <p>100 ШТ. 20 ШТ. 2 ШТ.</p> <p>100/125 11,5/11,5 2,5/2,5 70/75</p>	<p><b>750-4"-FHP-ECO, 750-5"-FHP-ECO</b> Левая/правая</p>  <p>латунь мат. латунь хром мат. хром медь бронза</p> <p><b>ECO</b></p> <p>100 ШТ. 20 ШТ. 2 ШТ.</p> <p>100/120 11,5/11,5 2,5/2,5 70/80</p>
--	--	---	--

## ПЕТЛИ ИЗ НЕРЖАВЕЮЩЕЙ СТАЛИ

## ПЕТЛИ ЛАТУННЫЕ

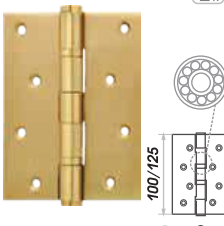
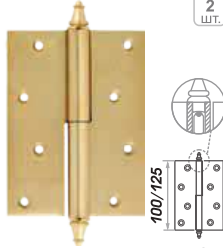
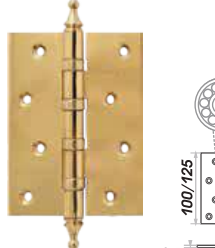
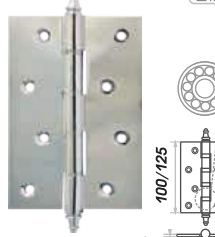
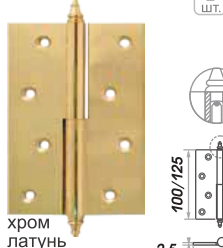
<p><b>5"-2BB</b> Универсальная</p>  <p>мат. латунь</p> <p>100 ШТ. 20 ШТ. 2 ШТ.</p> <p>100/125 2,5 75</p>	<p><b>610-4", 610-5"</b> Левая/правая</p>  <p>мат. латунь хром</p> <p>100 ШТ. 20 ШТ. 2 ШТ.</p> <p>100/125 2,5 75</p>	<p><b>4"-4BB СНР, 5"-2BB FHP, 5"-4BB СНР</b> Универсальная</p>  <p>латунь</p> <p>100 ШТ. 20 ШТ. 2 ШТ.</p> <p>100/125 2,5 75</p>	<p><b>710-5"</b> Универсальная</p>  <p>латунь</p> <p>100 ШТ. 20 ШТ. 2 ШТ.</p> <p>100/125 2,5 75</p>	<p><b>610-4", 610-5"</b> Левая/правая</p>  <p>хром латунь перл. никель</p> <p>100 ШТ. 20 ШТ. 2 ШТ.</p> <p>100/125 2,5 75</p>
--	--	---	---	--

# ЗАЩЕЛКИ, ЗАДВИЖКИ, ВНУТРЕННИЕ МЕХАНИЗМЫ

**C-45** **СТАЛЬ** 8x8 100 ШТ. 10 ШТ.

Защелка дверная

мат. золото  
хром  
ст. бронза  
ст. медь  
пол. латунь  
мат. никель

66 57 9 45 67 40 30

**C-45 П** **СТАЛЬ** 8x8 100 ШТ. 10 ШТ.

Защелка дверная **Пластиковый ригель**

пол. латунь  
мат. золото  
хром  
ст. бронза  
ст. медь  
мат. никель

66 57 10 45 67 40 30

**C-50M** **СТАЛЬ** 8x8 100 ШТ. 10 ШТ.

**магнитный бесшумный механизм**

пол. латунь  
хром  
ст. медь  
ст. бронза

57 9 61 50

**3-45** **СТАЛЬ** 6x6 100 ШТ. 10 ШТ.

Задвижка дверная

мат. латунь  
хром  
ст. бронза  
ст. медь  
пол. латунь  
мат. никель

57 11 64 45 25

**ЗШ2** **СТАЛЬ** 8x8 100 ШТ. 10 ШТ.

Защелка дверная

золото  
хром  
мат. золото  
мат. никель  
ст. бронза  
ст. медь

3 29 18 4 26 15 54 26

**2070-70/47** **СТАЛЬ** 8x8 50 ШТ. 10 ШТ. 1 ШТ.

**С прямой и овальной планкой**

пол. латунь  
мат. латунь  
хром  
мат. никель  
ст. бронза  
ст. медь

30 66 46 20 12 8 135/165 12 50 47/70 72

**2070-70 ПП** **СТАЛЬ** 8x8 50 ШТ. 10 ШТ. 1 ШТ.

**бесшумный механизм**

**Амортизационный пин**

золото  
хром

30 66 46 20 12 8 2.5 38 165 70 96 72 2.5

**2070-70 ПП** **СТАЛЬ** 8x8 30 ШТ. 1 ШТ.

**Пластиковый ригель**

пол. латунь  
мат. латунь  
мат. никель  
хром

30 66 46 20 12 8 165 23 12 50 70 96 72

## КОРПУСА ЗАМКОВ

**13М-90** **СТАЛЬ** 8x8 20 ШТ. 1 ШТ.

**магнитный бесшумный механизм**

золото  
хром  
ст. бронза  
ст. медь

75 38 195 132 90 50

**25М-85** **СТАЛЬ** 8x8 20 ШТ. 1 ШТ.

**магнитный бесшумный механизм**

золото  
хром

73 38 195 132 85 50

**M25М-85** **СТАЛЬ** 8x8 20 ШТ. 1 ШТ.

**магнитный бесшумный механизм**

золото  
хром

73 38 195 132 85 50

**M25-85** **СТАЛЬ** 8x8 20 ШТ. 1 ШТ.

**Без ответной планки**

золото  
хром  
ст. бронза  
ст. медь

73 38 22 12 85 132 50

**M13-90** **СТАЛЬ** 8x8 20 ШТ. 1 ШТ.

**Без ответной планки**

золото  
хром  
ст. бронза  
ст. медь

76 38 132 90 50

**M15-90** **СТАЛЬ** 8x8 20 ШТ. 1 ШТ.

**Без ответной планки**

**1 ключ**

золото  
ст. медь

73 38 73 22 12 90 132 50

**M13П-96** **СТАЛЬ** 8x8 20 ШТ. 1 ШТ.

**Пластиковый ригель**

**Без ответной планки**

золото  
хром  
ст. бронза  
ст. медь

18 73 38 195 132 96 50

**25-85** **СТАЛЬ** 8x8 20 ШТ. 1 ШТ.

**Без ответной планки**

золото  
хром  
ст. бронза  
ст. медь

73 40 11 26 85 132 50 35 20

**13-90** **СТАЛЬ** 8x8 20 ШТ. 1 ШТ.

**Без ответной планки**

золото  
хром  
ст. бронза  
ст. медь  
белый

76 40 132 90 50

**15-90** **СТАЛЬ** 8x8 20 ШТ. 1 ШТ.

**Без ответной планки**

**1 ключ**

латунь  
хром  
белый

76 40 132 90 50

## ОТВЕТНЫЕ ПЛАНКИ

**501.18** (с заходом) **СТАЛЬ** 200 ШТ. 20 ШТ.

**502.18** **СТАЛЬ** 200 ШТ. 20 ШТ.

золото  
хром  
ст. бронза  
ст. медь

28 11 47 195 09 47 11 18

**503.18** Толщина 2 мм **СТАЛЬ** 200 ШТ. 20 ШТ.

**504.18** (с заходом) **СТАЛЬ** 200 ШТ. 20 ШТ.

золото  
хром  
ст. бронза  
ст. медь  
белый

12 28 35 12 8 40 42 36 82 22

## КОРПУСА ЗАМКОВ

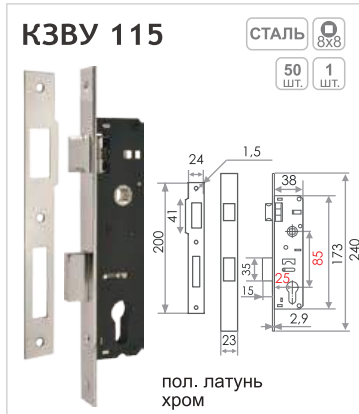
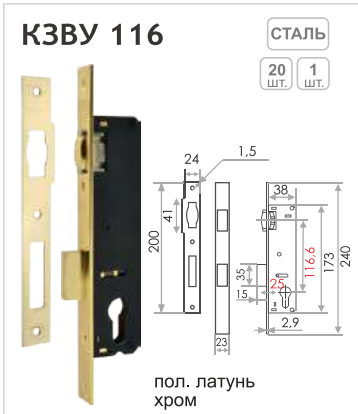
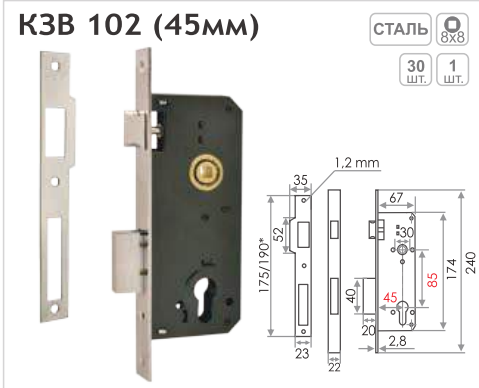
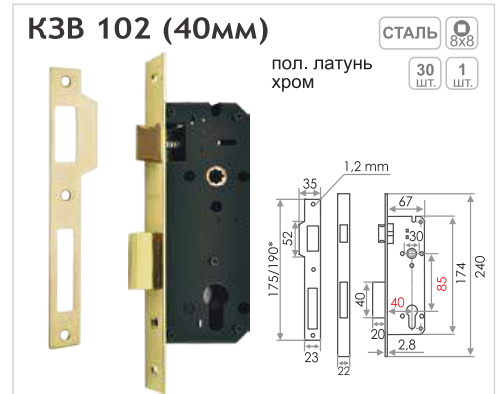
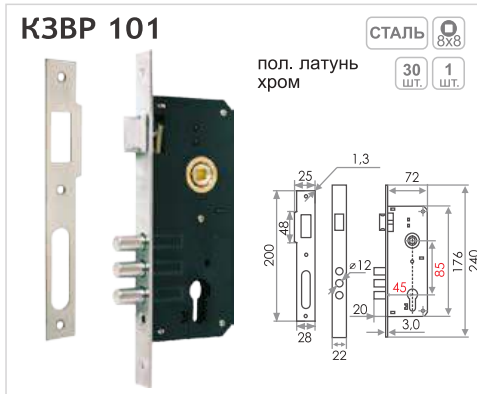
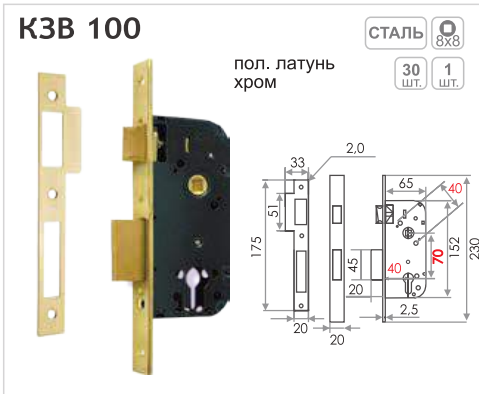

## КОРПУСА ДЛЯ ФИНСКИХ ДВЕРЕЙ



## ФУРНИТУРА ДЛЯ КИТАЙСКИХ ДВЕРЕЙ

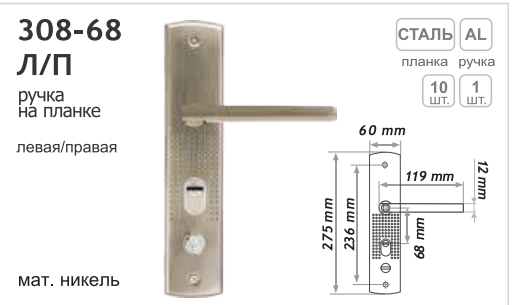
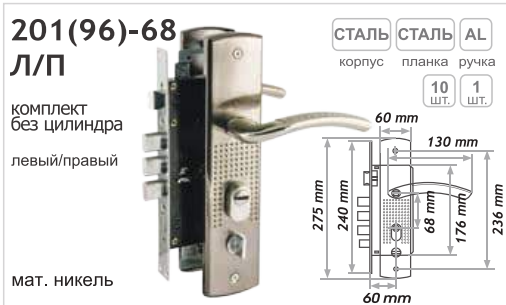
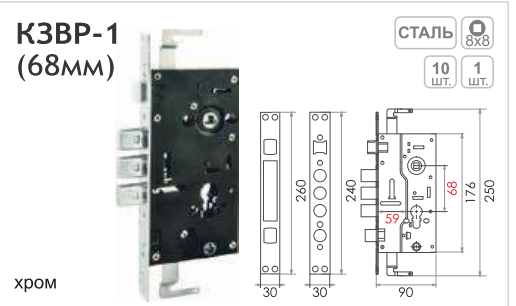

## Расшифровка названия

**К** — корпус  
**З** — замка  
**В** — врезного

**Р** — ригель (круглого сечения)  
**У** — узкий

## Межосевые расстояния

72 мм - модели КЗВ 114, 118  
47/70 мм - модели 2047 / 2070  
70 мм - модели КЗВ 100

85 мм - модели 25М-85, М25М-85, КЗВР 101,  
КЗВ 102-103, КЗВУ 115, 25-85, М25-85  
90 мм - модели 13М-90, 13-90, М13-90, 15-90, М15-90

96 мм - модели М13П-96



## ЗАМКИ ВРЕЗНЫЕ

23

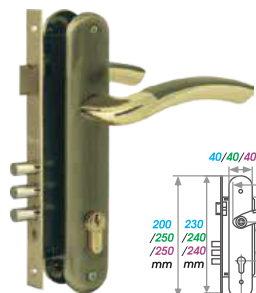
AL 5 10 1  
КЛЮЧ ШТ. ШТ.

Модель 23-70Л

23-85K

23-85M

Цвет

золото  
зол./хром  
хром  
мат. золото  
мат. хром  
ст. медь  
ст. бронза  
мат. кофе

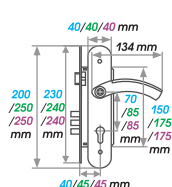

94

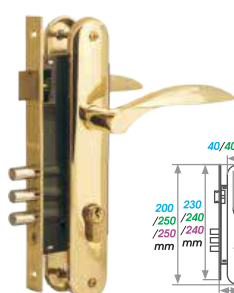
AL 5 10 1  
КЛЮЧ ШТ. ШТ.

Модель 94-70Л

94-85K

94-85M

Цвет

золото  
хром  
мат. золото  
мат. хром  
ст. медь  
ст. бронза  
мат. кофе

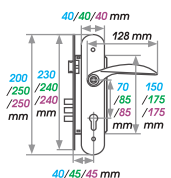

96

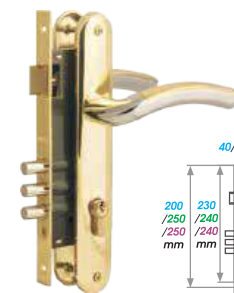
AL 5 10 1  
КЛЮЧ ШТ. ШТ.

Модель 96-70Л

96-85K

96-85M

Цвет

золото  
зол./хром  
хром  
мат. золото  
мат. хром  
ст. медь  
ст. бронза  
мат. кофе

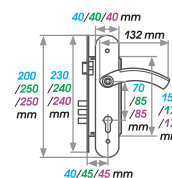

99

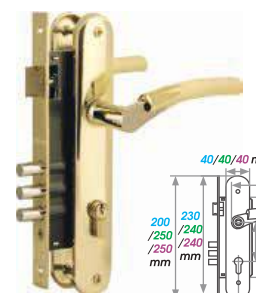
AL 5 10 1  
КЛЮЧ ШТ. ШТ.

Модель 99-70Л

99-85K

99-85M

Цвет

золото  
зол./хром  
хром  
мат. хром  
ст. медь  
ст. бронза  
мат. кофе

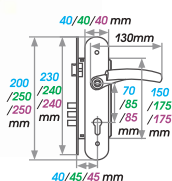

100

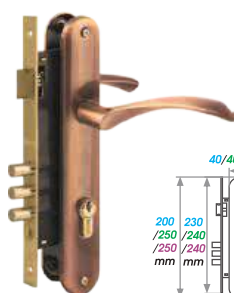
AL 5 10 1  
КЛЮЧ ШТ. ШТ.

Модель 100-70Л

100-85K

100-85M

Цвет

золото  
хром  
мат. золото  
мат. хром  
ст. медь  
ст. бронза  
мат. бронза  
мат. кофе

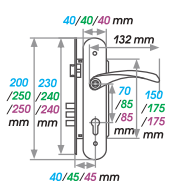

101

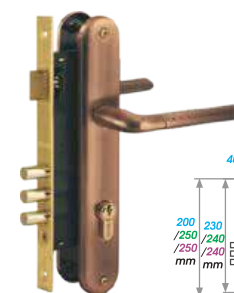
AL 5 10 1  
КЛЮЧ ШТ. ШТ.

Модель 101-70Л

101-85K

101-85M

Цвет

золото  
хром  
мат. золото  
мат. хром  
ст. медь  
ст. бронза  
мат. кофе

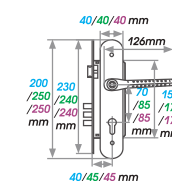

106

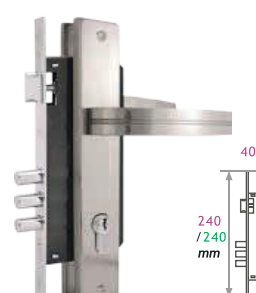
AL 5 10 1  
КЛЮЧ ШТ. ШТ.

Модель 106-85K

106-85M

Цвет

золото  
хром  
мат. золото  
мат. кофе  
мат. хром  
ст. бронза  
ст. медь

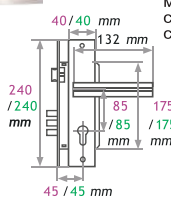

107

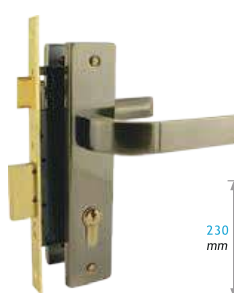
AL 5 10 1  
КЛЮЧ ШТ. ШТ.

Модель 107-70Л

Цвет

золото  
хром  
мат. золото  
мат. кофе  
мат. хром  
ст. бронза  
ст. медь

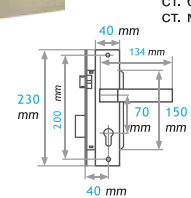

109

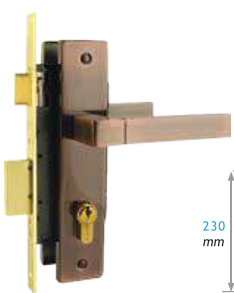
AL 5 10 1  
КЛЮЧ ШТ. ШТ.

Модель 109-70Л

Цвет

золото  
хром  
ст. бронза  
ст. медь  
мат. хром  
мат. кофе

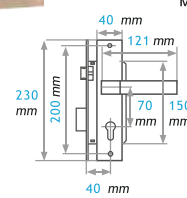

111

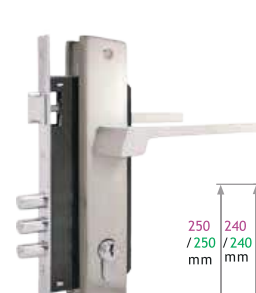
AL 5 10 1  
КЛЮЧ ШТ. ШТ.

Модель 111-85K

111-85M

Цвет

золото  
хром  
мат. хром  
мат. кофе  
ст. бронза  
ст. медь

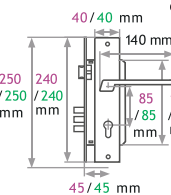

## РУЧКИ НА ПЛАНКЕ

23

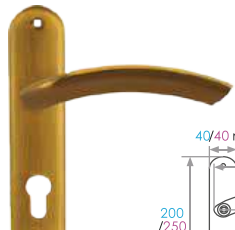
AL 10 1  
ШТ. ШТ.

Модель 23-70

23-85

Цвет

золото  
зол./хром  
хром  
мат. золото  
мат. хром  
мат. кофе  
ст. бронза

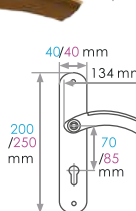

94

AL 10 1  
ШТ. ШТ.

Модель 94-70

94-85

Цвет

золото  
хром  
мат. золото  
мат. хром  
ст. медь  
ст. бронза  
мат. кофе

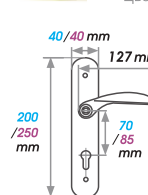

96

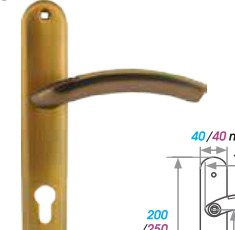
AL 10 1  
ШТ. ШТ.

Модель 96-70

96-85

Цвет

золото  
зол./хром  
хром  
мат. золото  
мат. хром  
ст. медь  
ст. бронза  
мат. кофе

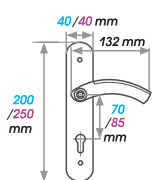

99

AL 10 1  
ШТ. ШТ.

Модель 99-85

Цвет

золото  
зол./хром  
хром  
мат. хром  
ст. медь  
ст. бронза  
мат. кофе

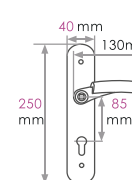
**Материал ручек:** сплав алюминия**Планка:** сталь**Покрытие:** гальваническое, 5 слоев**Материал корпуса:** сталь, закаленная сталь**Покрытие:** антикоррозийное

**В комплекте:** цилиндрический механизм  
из латуни Л-60 (30-30), 5 латунных ключей,  
ответная планка

**100** AL 10 ШТ. 1 ШТ.

Модель **100-70**  
 Цвет **100-85**

золото  
хром  
мат. золото  
мат. хром  
мат. кофе  
ст. бронза  
ст. медь

**101** AL 10 ШТ. 1 ШТ.

Модель **101-85**  
 Цвет золото  
хром  
мат. золото  
мат. хром  
ст. медь  
ст. бронза  
мат. кофе

**106** AL 10 ШТ. 1 ШТ.

Модель **106-85**  
 Цвет золото  
хром  
мат. золото  
мат. кофе  
мат. хром  
ст. бронза  
ст. медь

**107** AL 10 ШТ. 1 ШТ.

Модель **107-70**  
 Цвет золото  
хром  
мат. золото  
мат. кофе  
мат. хром  
ст. бронза  
ст. медь

**109** AL 10 ШТ. 1 ШТ.

Модель **109-70**  
 Цвет золото  
хром  
ст. бронза  
ст. медь  
мат. хром  
мат. кофе

**111** AL 10 ШТ. 1 ШТ.

Модель **111-85**  
 Цвет золото  
хром  
мат. хром  
мат. кофе  
ст. бронза  
ст. медь

**ЗАМКИ ВРЕЗНЫЕ СИЛУМИН**

**108** СИЛУМИН 5 КЛЮЧ. 10 ШТ. 1 ШТ.

золото  
хром

**109** СИЛУМИН 5 КЛЮЧ. 10 ШТ. 1 ШТ.

золото  
хром

**124** СИЛУМИН 5 КЛЮЧ. 10 ШТ. 1 ШТ.

золото  
хром

**125** СИЛУМИН 5 КЛЮЧ. 10 ШТ. 1 ШТ.

золото  
хром

**126** СИЛУМИН 5 КЛЮЧ. 10 ШТ. 1 ШТ.

золото  
хром

**127** СИЛУМИН 5 КЛЮЧ. 10 ШТ. 1 ШТ.

золото  
хром

**129** СИЛУМИН 5 КЛЮЧ. 10 ШТ. 1 ШТ.

золото  
хром

- Материал ручек на планке: СИЛУМИН
- Покрытие: гальваническое;
- Материал корпусов: сталь, закаленная сталь;
- Комплектуются:
  - ответной планкой;
  - цилиндровым механизмом из сплава ЦАМ

**ECO Z Л-60** 5 КЛЮЧ.

**N108-62 мм** СИЛУМИН 10 ШТ. 1 ШТ.

золото  
хром

**N109-62 мм** СИЛУМИН 10 ШТ. 1 ШТ.

золото  
хром

**N124-55 мм** СИЛУМИН 10 ШТ. 1 ШТ.

золото  
хром

Подробное описание и инструкцию по установке можно посмотреть на нашем сайте

[www.nora-m.ru](http://www.nora-m.ru)

ЦИЛИНДРОВЫЕ МЕХАНИЗМЫ СЕРИЯ «СТАНДАРТ»

**Л**  
симметричный  
латунь  
хром

ЛАТУНЬ 5 КЛЮЧ  
80 ШТ. 10 ШТ.

**ЛУ**  
симметричный  
латунь  
хром

ЛАТУНЬ 5 КЛЮЧ  
80 ШТ. 10 ШТ.

**ЛУ**  
асимметричный  
латунь  
хром

ЛАТУНЬ 5 КЛЮЧ  
80 ШТ. 10 ШТ.

**ЛУВ**  
симметричный  
латунь  
хром

ЛАТУНЬ 5 КЛЮЧ  
80 ШТ. 10 ШТ.

**ЛУВ**  
асимметричный  
латунь  
хром

ЛАТУНЬ 5 КЛЮЧ  
80 ШТ. 10 ШТ.

**ЛПУ**  
симметричный  
латунь  
хром

ЛАТУНЬ 5 КЛЮЧ  
80 ШТ. 10 ШТ.

**ЛПУ**  
асимметричный  
латунь  
хром

ЛАТУНЬ 5 КЛЮЧ  
80 ШТ. 10 ШТ.

**ЛПУВ**  
симметричный  
латунь  
хром

ЛАТУНЬ 5 КЛЮЧ  
80 ШТ. 10 ШТ.

**ЛПУВ**  
асимметричный  
латунь  
хром

ЛАТУНЬ 5 КЛЮЧ  
80 ШТ. 10 ШТ.

**ЛПУ.УК**  
симметричный  
латунь  
хром

ЛАТУНЬ 5 КЛЮЧ  
80 ШТ. 10 ШТ.

**ЛПУ.УК**  
асимметричный  
латунь  
хром

ЛАТУНЬ 5 КЛЮЧ  
80 ШТ. 10 ШТ.

**ЛПУВ.УК**  
симметричный  
латунь  
хром

ЛАТУНЬ 5 КЛЮЧ  
80 ШТ. 10 ШТ.

ЦИЛИНДРОВЫЕ МЕХАНИЗМЫ СЕРИЯ **ECO**

**Z Л**  
симметричный  
ст. бронза  
латунь  
хром

**ECO** ЦАМ  
5 КЛЮЧ  
80 ШТ. 10 ШТ.

**Z Л**  
асимметричный  
ст. бронза  
латунь  
хром

**ECO** ЦАМ  
5 КЛЮЧ  
80 ШТ. 10 ШТ.

**Z ЛВ**  
симметричный  
ст. бронза  
латунь  
хром

**ECO** ЦАМ  
5 КЛЮЧ  
80 ШТ. 10 ШТ.

**ЛПУВ.УК**  
асимметричный  
латунь  
хром

ЛАТУНЬ 5 КЛЮЧ  
80 ШТ. 10 ШТ.

**Z ЛВ**  
асимметричный  
ст. бронза  
латунь  
хром

**ECO** ЦАМ  
5 КЛЮЧ  
80 ШТ. 10 ШТ.

**Z ЛП**  
симметричный  
латунь  
хром

**ECO** ЦАМ  
5 КЛЮЧ  
80 ШТ. 10 ШТ.

**Z ЛПВ**  
симметричный  
латунь  
хром

**ECO** ЦАМ  
5 КЛЮЧ  
80 ШТ. 10 ШТ.

Расшифровка маркировки  
цилиндрического механизма







Подробное описание и инструкцию по установке можно посмотреть на нашем сайте

[www.nora-m.ru](http://www.nora-m.ru)

## ЦИЛИНДРОВЫЕ МЕХАНИЗМЫ СЕРИЯ «ЛЮКС»

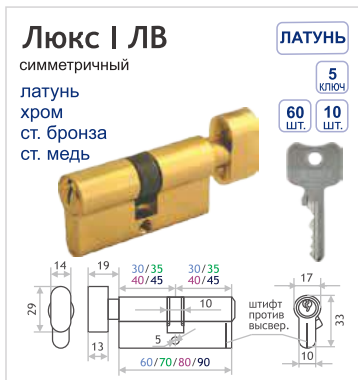

## ОГРАНИЧИТЕЛИ ДВЕРНЫЕ

<p><b>100</b></p> <p>ЦАМ 120 20 ШТ. ШТ.</p> <p>золото мат. золото хром мат. хром мат. никель ст. бронза ст. медь заст. бронза заст. серебро</p>	<p><b>100(1)</b></p> <p>ЦАМ 120 20 ШТ. ШТ.</p> <p>золото хром ст. бронза ст. медь</p>	<p><b>101</b></p> <p>ЦАМ 120 20 ШТ. ШТ.</p> <p>золото мат. золото хром мат. никель ст. бронза ст. медь заст. бронза заст. серебро</p>	<p><b>102</b></p> <p>ЦАМ 120 20 ШТ. ШТ.</p> <p>золото мат. золото хром мат. никель ст. бронза ст. медь</p>
<p><b>103</b></p> <p>ЦАМ 120 20 ШТ. ШТ.</p> <p>золото мат. золото хром мат. никель ст. бронза ст. медь заст. бронза заст. серебро</p>	<p><b>104</b></p> <p>Настенный</p> <p>ЦАМ 120 20 ШТ. ШТ.</p> <p>золото мат. золото хром мат. хром ст. бронза ст. медь</p>	<p><b>105</b></p> <p>ЦАМ 120 20 ШТ. ШТ.</p> <p>золото мат. золото хром мат. никель ст. бронза ст. медь</p>	<p><b>106</b></p> <p>ЦАМ 120 20 ШТ. ШТ.</p> <p>золото мат. золото хром мат. никель ст. бронза ст. медь</p>
<p><b>107</b></p> <p>ЦАМ 120 20 ШТ. ШТ.</p> <p>золото мат. золото хром мат. никель ст. бронза ст. медь заст. бронза заст. серебро</p>	<p><b>108</b></p> <p>ЦАМ 120 20 ШТ. ШТ.</p> <p>золото мат. золото хром мат. никель ст. бронза ст. медь</p>	<p><b>110</b></p> <p>ЦАМ 120 20 ШТ. ШТ.</p> <p>золото мат. золото хром мат. хром мат. никель ст. бронза ст. медь</p>	<p><b>111</b></p> <p>ЦАМ 120 20 ШТ. ШТ.</p> <p>золото мат. золото хром мат. никель ст. бронза ст. медь заст. бронза заст. серебро</p>
<p><b>112</b></p> <p>ЦАМ 120 20 ШТ. ШТ.</p> <p>золото мат. золото хром мат. никель ст. бронза ст. медь</p>	<p><b>113</b></p> <p>ЦАМ 120 20 ШТ. ШТ.</p> <p>золото мат. золото хром мат. никель ст. бронза ст. медь заст. бронза заст. серебро</p>	<p><b>114</b></p> <p>ЦАМ 120 20 ШТ. ШТ.</p> <p>золото мат. золото хром мат. никель ст. бронза ст. медь заст. бронза заст. серебро</p>	<p><b>115</b></p> <p>ЦАМ 120 20 ШТ. ШТ.</p> <p>золото мат. золото хром мат. никель ст. бронза ст. медь заст. бронза заст. серебро</p>
<p><b>116</b></p> <p>ЦАМ 120 20 ШТ. ШТ.</p> <p>золото мат. золото хром мат. никель ст. бронза ст. медь</p>	<p><b>117</b></p> <p>ЦАМ 120 20 ШТ. ШТ.</p> <p>золото мат. золото хром мат. никель ст. бронза ст. медь</p>	<p><b>118</b></p> <p>ЦАМ 120 20 ШТ. ШТ.</p> <p>золото мат. золото хром мат. никель ст. бронза ст. медь</p>	<p><b>119</b></p> <p>ЦАМ 120 20 ШТ. ШТ.</p> <p>золото мат. золото хром мат. никель ст. бронза ст. медь</p>
<p><b>801</b></p> <p>ЦАМ 120 20 ШТ. ШТ.</p> <p>Магнитный</p> <p>золото мат. золото хром мат. хром №2 ст. бронза ст. медь</p>	<p><b>802</b></p> <p>ЦАМ 120 20 ШТ. ШТ.</p> <p>Магнитный</p> <p>золото мат. золото хром мат. хром ст. бронза ст. медь</p>	<p><b>809</b></p> <p>ЦАМ 200 20 ШТ. ШТ.</p> <p>Магнитный универсальный</p> <p>золото мат. золото хром мат. хром ст. бронза ст. медь</p>	<p>Подробное описание и инструкцию по установке можно посмотреть на нашем сайте</p> <p><a href="http://www.poga-m.ru">www.poga-m.ru</a></p>

## ОГРАНИЧИТЕЛИ ДВЕРНЫЕ ECO

<p><b>100</b></p> <p>ECO ЦАМ 120 20 ШТ. ШТ.</p> <p>золото мат. золото хром мат. хром ст. бронза ст. медь</p>	<p><b>110</b></p> <p>ECO ЦАМ 120 20 ШТ. ШТ.</p> <p>золото хром ст. бронза</p>	<p><b>803</b></p> <p>ECO ЦАМ 120 20 ШТ. ШТ.</p> <p>золото мат. золото хром мат. хром ст. медь ст. бронза</p>	<p><b>809</b></p> <p>ECO ЦАМ 200 20 ШТ. ШТ.</p> <p>Магнитный универсальный</p> <p>золото мат. золото хром мат. хром ст. бронза ст. медь</p>
--	---	--	---

## ЗАМКИ КОДОВЫЕ

100

ЦАМ 10 ШТ. 5 ШТ. 1 ШТ.



золото  
темн. золото  
хром  
мат. никель  
мат. хром  
ст. бронза  
ст. медь

101

ЦАМ 10 ШТ. 5 ШТ. 1 ШТ.



золото  
темн. золото  
хром  
мат. никель  
мат. хром  
ст. бронза  
ст. медь

200

ЦАМ 10 ШТ. 5 ШТ. 1 ШТ.



золото  
темн. золото  
хром  
мат. никель  
мат. хром  
ст. бронза  
ст. медь

201

ЦАМ 10 ШТ. 5 ШТ. 1 ШТ.



золото  
темн. золото  
хром  
мат. хром  
мат. никель  
ст. бронза  
ст. медь

230

ЦАМ 10 ШТ. 5 ШТ. 1 ШТ.



золото  
темн. золото  
хром  
мат. хром  
мат. никель  
ст. бронза  
ст. медь

231

ЦАМ 10 ШТ. 5 ШТ. 1 ШТ.



золото  
темн. золото  
хром  
мат. хром  
мат. никель  
ст. бронза  
ст. медь

250

ЦАМ 10 ШТ. 5 ШТ. 1 ШТ.



золото  
темн. золото  
хром  
мат. хром  
мат. никель  
ст. бронза  
ст. медь

370

ЦАМ 10 ШТ. 5 ШТ. 1 ШТ.



золото  
темн. золото  
хром  
мат. хром  
мат. никель  
ст. бронза  
ст. медь

600

ЦАМ 10 ШТ. 5 ШТ. 1 ШТ.



золото  
темн. золото  
хром  
мат. хром  
мат. никель  
ст. бронза  
ст. медь

401

ЦАМ 10 ШТ. 5 ШТ. 1 ШТ.



золото  
мат. никель  
ст. бронза  
хром  
мат. хром

## ЗАМКИ НАКЛАДНЫЕ СТАЛЬ

Замок накладной 11

Крестообразный ключ/крестообразный ключ

СТАЛЬ 5 КЛЮЧ. 20 ШТ. 1 ШТ.



нерж. сталь  
черн. никель



сталь

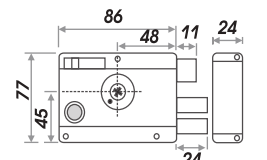



## ЗАМКИ НАВЕСНЫЕ ЛАТУНЬ/СТАЛЬ

**207** Автомат. запирание

ДУЖКА  
**ЗАКАЛЕННАЯ СТАЛЬ**

30 мм	300 ШТ.	6 ШТ.	ЛАТУНЬ	3 КЛЮЧ
40 мм	120 ШТ.	6 ШТ.		
50 мм	60 ШТ.	6 ШТ.		
60 мм	30 ШТ.	6 ШТ.		

**210** Автомат. запирание

ДУЖКА  
**ЗАКАЛЕННАЯ СТАЛЬ**

30 мм	240 ШТ.	6 ШТ.	ЛАТУНЬ	3 КЛЮЧ
40 мм	120 ШТ.	6 ШТ.		
50, 60 мм	60 ШТ.	6 ШТ.		

**212** Автомат. запирание

ДУЖКА  
**ЗАКАЛЕННАЯ СТАЛЬ**

32 мм	240 ШТ.	12 ШТ.	СТАЛЬ	3 КЛЮЧ
38 мм	120 ШТ.	12 ШТ.		
50 мм	60 ШТ.	6 ШТ.		
60 мм	30 ШТ.	6 ШТ.		
70 мм	15 ШТ.	5 ШТ.		

**213** Без автомат. запирания

ДУЖКА  
**ЗАКАЛЕННАЯ СТАЛЬ**

50 мм	60 ШТ.	10 ШТ.	СТАЛЬ	3 КЛЮЧ
70 мм	40 ШТ.	5 ШТ.		
80 мм	30 ШТ.	5 ШТ.		

**200С** Без автомат. запирания

ДУЖКА  
**ЗАКАЛЕННАЯ СТАЛЬ**

36 ШТ.	6 ШТ.	СТАЛЬ	4 КЛЮЧ
--------	-------	-------	--------

**212ДД** Автомат. запирание

ДУЖКА  
**ЗАКАЛЕННАЯ СТАЛЬ**

32 мм	240 ШТ.	12 ШТ.	СТАЛЬ	3 КЛЮЧ
40 мм	120 ШТ.	12 ШТ.		
50 мм	96 ШТ.	12 ШТ.		
60 мм	48 ШТ.	6 ШТ.		
70 мм	30 ШТ.	5 ШТ.		

## ЗАМКИ НАВЕСНЫЕ 400 серия СТАЛЬ/СИЛУМИН

**ЗН-401** Без автомат. запирания

ДУЖКА  
**ЗАКАЛЕННАЯ СТАЛЬ**

24 ШТ.	6 ШТ.	СТАЛЬ	3 КЛЮЧ
--------	-------	-------	--------

**ЗН-402** Без автомат. запирания

ДУЖКА  
**ЗАКАЛЕННАЯ СТАЛЬ**

1 ШТ.	24 ШТ.	СТАЛЬ	3 КЛЮЧ
-------	--------	-------	--------

**ЗН-403** Без автомат. запирания

ДУЖКА  
**ЗАКАЛЕННАЯ СТАЛЬ**

1 ШТ.	24 ШТ.	СТАЛЬ	3 КЛЮЧ
-------	--------	-------	--------

**ЗН-404** Без автомат. запирания

ДУЖКА  
**ЗАКАЛЕННАЯ СТАЛЬ**

1 ШТ.	18 ШТ.	СТАЛЬ	3 КЛЮЧ
-------	--------	-------	--------

**ЗН-405** Без автомат. запирания

ДУЖКА  
**ЗАКАЛЕННАЯ СТАЛЬ**

1 ШТ.	36 ШТ.	СТАЛЬ	3 КЛЮЧ
-------	--------	-------	--------

**ЗН-406** Без автомат. запирания

ДУЖКА  
**ЗАКАЛЕННАЯ СТАЛЬ**

70 мм	1 ШТ.	36 ШТ.	СТАЛЬ	3 КЛЮЧ
80 мм	1 ШТ.	36 ШТ.		
90 мм	1 ШТ.	24 ШТ.		

**ЗН-407** Без автомат. запирания

ДУЖКА  
**ЗАКАЛЕННАЯ СТАЛЬ**

6 ШТ.	96 ШТ.	AL	3 КЛЮЧ
-------	--------	----	--------

**ЗН-408** Без автомат. запирания

ДУЖКА  
**ЗАКАЛЕННАЯ СТАЛЬ**

6 ШТ.	60 ШТ.	AL	3 КЛЮЧ
-------	--------	----	--------

**ЗН-409** Без автомат. запирания

ДУЖКА  
**ЗАКАЛЕННАЯ СТАЛЬ**

50 мм	6 ШТ.	120 ШТ.	3 КЛЮЧ
60 мм	6 ШТ.	72 ШТ.	
70 мм	6 ШТ.	60 ШТ.	
80 мм	6 ШТ.	48 ШТ.	

**ЗН-407ДД** Без автомат. запирания

ДУЖКА  
**ЗАКАЛЕННАЯ СТАЛЬ**

60 мм	6 ШТ.	96 ШТ.	AL	3 КЛЮЧ
-------	-------	--------	----	--------

**ЗН-408ДД** Без автомат. запирания

ДУЖКА  
**ЗАКАЛЕННАЯ СТАЛЬ**

6 ШТ.	60 ШТ.	AL	3 КЛЮЧ
-------	--------	----	--------

## ЗАМКИ НАВЕСНЫЕ КОДОВЫЕ 500 и 300 серии

**501**  
Без автомат. запираия

ЦИНК 240 ШТ. 12 ШТ.



**502**  
Без автомат. запираия

ЦИНК 240 ШТ. 12 ШТ.



**503**  
Без автомат. запираия

ЦИНК 240 ШТ. 12 ШТ.



**504**  
Без автомат. запираия

ПЛАСТИК 240 ШТ. 12 ШТ.





**505**  
Без автомат. запираия

ПЛАСТИК 240 ШТ. 12 ШТ.



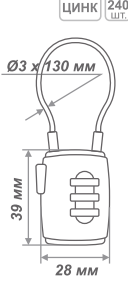

**506**  
Без автомат. запираия

ЦИНК 240 ШТ. 12 ШТ.

**507**  
Без автомат. запираия

ЦИНК 240 ШТ. 12 ШТ.

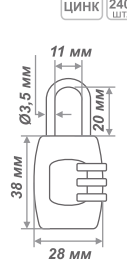
**508**  
Без автомат. запираия

ПЛАСТИК 240 ШТ. 12 ШТ.



**301A-21/301B-21**  
Без автомат. запираия

ЛАТУНЬ 240 ШТ. 12 ШТ.



- все навесные кодовые замки можно перекодировать;
- замки серии 500 имеют заводской код 000;
- модель 301B-21 имеет заводской код (комбинация индивидуальна и указывается в бумажном вкладыше в упаковке);
- для моделей 506 и 508 нужно нажать кнопку снизу корпуса замка.

### Смена кода в кодовых навесных замках



\*-на 180° для моделей 301 A-21, 301 B-21; -на 90° для моделей 501, 502, 503, 504, 505, 507

## ЗАМКИ ВЕЛОСИПЕДНЫЕ

**№20** Автомат. запираие

СТАЛЬ 80 ШТ. 40 ШТ.

2 КЛЮЧ



6x650 мм  
6x800 мм

СТАЛЬНОЙ ТРОС

**№21** Без автомат. запираия

СТАЛЬ 80 ШТ. 40 ШТ.

сменный код



8x1000 мм

СТАЛЬНОЙ ТРОС

**№22** Автомат. запираие

СТАЛЬ 80 ШТ. 40 ШТ.

2 КЛЮЧ



6x1000 мм  
8x1000 мм

СТАЛЬНОЙ ТРОС

**№23** Автомат. запираие

СТАЛЬ 80 ШТ. 40 ШТ.

2 КЛЮЧ



8x1000 мм

СТАЛЬНОЙ ТРОС

**№24** Автомат. запираие

СТАЛЬ 80 ШТ. 40 ШТ.

2 КЛЮЧ



6x650 мм  
8x650 мм

СТАЛЬНОЙ ТРОС

**№25** Автомат. запираие

СТАЛЬ 80 ШТ. 40 ШТ.









2 КЛЮЧ

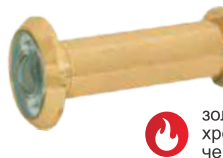

10x650 мм

СТАЛЬНОЙ ТРОС

## ГЛАЗКИ ДВЕРНЫЕ

<p><b>№21ПП/14/180/35-60</b></p> <p>ЛАТУНЬ СТЕКЛО</p> <p>600 ШТ. 12 ШТ.</p>  <p>42-68 mm 34-60 mm 26 mm 14 mm 20 mm</p> <p>ЗОЛОТО ХРОМ</p>	<p><b>№22ПП/14/180/50-75</b></p> <p>ЛАТУНЬ СТЕКЛО</p> <p>300 ШТ. 12 ШТ.</p>  <p>58-83 mm 50-75 mm 26 mm 14 mm 20 mm</p> <p>ЗОЛОТО ХРОМ ЧЕРНЫЙ</p>	<p><b>№23ПП/14/180/60-85</b></p> <p>ЛАТУНЬ СТЕКЛО</p> <p>300 ШТ. 12 ШТ.</p>  <p>62-86 mm 51-75 mm 30 mm 16 mm 22 mm</p> <p>ЗОЛОТО ХРОМ ЧЕРНЫЙ</p>
<p><b>№5/14/180/35-60</b></p> <p>ЦАМ ПЛАСТИК</p> <p>600 ШТ. 12 ШТ.</p>  <p>44-68 mm 34-58 mm 26 mm 14 mm 20 mm</p> <p>ЗОЛОТО ХРОМ</p>	<p><b>№6/14/180/25-42</b></p> <p>ЦАМ ПЛАСТИК</p> <p>300 ШТ. 12 ШТ.</p>  <p>35-52 mm 26-43 mm 26 mm 14 mm 20 mm</p> <p>ЗОЛОТО ХРОМ ЧЕРНЫЙ</p>	<p><b>№7/14/180/50-75</b></p> <p>ЦАМ ПЛАСТИК</p> <p>600 ШТ. 12 ШТ.</p>  <p>61-81 mm 50-70 mm 26 mm 14 mm 20 mm</p> <p>СТ. БРОНЗА СТ. МЕДЬ ЧЕРНЫЙ</p>
<p><b>№8/14/180/60-85</b></p> <p>ЦАМ ПЛАСТИК</p> <p>300 ШТ. 12 ШТ.</p>  <p>70-92 mm 61-83 mm 26 mm 14 mm 22 mm</p> <p>ЗОЛОТО ЧЕРНЫЙ</p>	<p><b>№11/16/200/60-85</b></p> <p>ЦАМ ПЛАСТИК</p> <p>300 ШТ. 12 ШТ.</p>  <p>73-95 mm 61-85 mm 30 mm 16 mm 22 mm</p> <p>ЗОЛОТО ЧЕРНЫЙ</p>	<p><b>№12/22/200/40-60</b></p> <p>ЦАМ ПЛАСТИК</p> <p>120 ШТ. 12 ШТ.</p>  <p>52-75 mm 40-63 mm 35 mm 22 mm 30 mm</p> <p>ЗОЛОТО ЧЕРНЫЙ</p>

Расшифровка наименования на примере дверного глазка модели 23

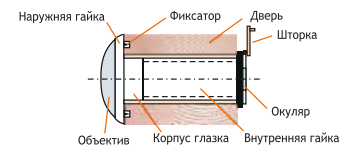
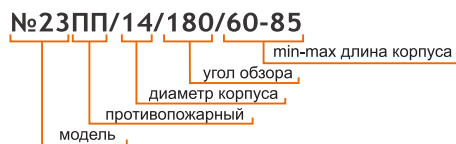

## МЕБЕЛЬНЫЕ КРЮЧКИ-ВЕШАЛКИ

<p><b>№10</b></p> <p>3-х рожковый</p> <p>ЦАМ 200 ШТ. 20 ШТ.</p>  <p>28 mm 125 mm 75 mm 75 mm</p> <p>ЗОЛОТО ХРОМ МАТ. НИКЕЛЬ СТ. БРОНЗА СТ. МЕДЬ</p>	<p><b>№11</b></p> <p>3-х рожковый</p> <p>ЦАМ 200 ШТ. 20 ШТ.</p>  <p>147 mm 62 mm 75 mm 17 mm</p> <p>ЗОЛОТО ХРОМ МАТ. НИКЕЛЬ СТ. БРОНЗА СТ. МЕДЬ</p>	<p><b>1-рожковые 2-рожковые</b></p> <p>СТАЛЬ</p>  <p>5 mm 30 mm 20 mm 67 mm 42 mm 100 ШТ. 200 ШТ. 500 ШТ. 1000 ШТ.</p> <p>73 mm 5 mm 137 mm 40 mm 20 mm 38 mm 100 ШТ. 150 ШТ.</p> <p>ЗОЛОТО, ХРОМ, СТ. МЕДЬ, ЖЕЛТЫЙ, ЧЕРНЫЙ, СТ. БРОНЗА, БЕЛЫЙ, ЦИНК, АНТИК/ЗОЛОТО, АНТИК/МЕДЬ, АНТИК/СЕРЕБРО</p>	<p><b>№2</b></p> <p>СТАЛЬ 1000 ШТ. 100 ШТ.</p>  <p>34 mm 20 mm 64 mm 1,8 mm 35 mm</p> <p>БЕЛЫЙ, ЖЕЛТЫЙ, ЧЕРНЫЙ, ХРОМ, СТ. БРОНЗА, СТ. МЕДЬ</p>
<p><b>№10</b></p> <p>2-х рожковый</p> <p>ЦАМ 500 ШТ. 50 ШТ.</p>  <p>28 mm 46 mm 75 mm 30 mm</p> <p>ЗОЛОТО ХРОМ МАТ. НИКЕЛЬ СТ. БРОНЗА СТ. МЕДЬ</p>	<p><b>№11</b></p> <p>2-х рожковый</p> <p>ЦАМ 500 ШТ. 50 ШТ.</p>  <p>51 mm 75 mm 17 mm 30 mm</p> <p>ЗОЛОТО ХРОМ МАТ. НИКЕЛЬ СТ. БРОНЗА СТ. МЕДЬ</p>	<p><b>№8</b></p> <p>1-а рожковый</p> <p>ЦАМ 1000 ШТ. 100 ШТ.</p>  <p>18 mm 32,5 mm 26 mm</p> <p>ЗОЛОТО ХРОМ МАТ. НИКЕЛЬ СТ. БРОНЗА СТ. МЕДЬ</p>	<p><b>№9</b></p> <p>2-х рожковый</p> <p>ЦАМ 1000 ШТ. 100 ШТ.</p>  <p>14 mm 30 mm 55 mm 30 mm</p> <p>ЗОЛОТО ХРОМ МАТ. НИКЕЛЬ СТ. БРОНЗА СТ. МЕДЬ</p>

## РУЧКИ-СКОБЫ

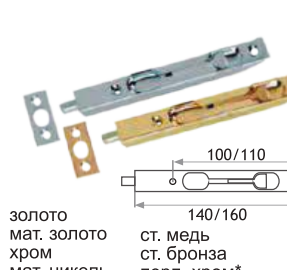
<p><b>РС 50/80/100</b></p> <p>СИЛУМИН</p> <p>10 ШТ. 200 ШТ. 350 ШТ. 500 ШТ.</p>  <p>25/25/18 mm 185/145/115 mm</p> <p>ЗОЛОТО ХРОМ СТ. МЕДЬ СТ. БРОНЗА ЗЕЛ. АНТРАЦИТ БЕЛЫЙ</p>	<p><b>РС0 50/80/100</b></p> <p>СИЛУМИН</p> <p>10 ШТ. 200 ШТ. 350 ШТ. 500 ШТ.</p>  <p>30/27/25 mm 185/145/115 mm</p> <p>ЗОЛОТО ХРОМ СТ. МЕДЬ СТ. БРОНЗА ЗЕЛ. АНТРАЦИТ БЕЛЫЙ</p>	<p><b>5,5"/6,5"</b></p> <p>СТАЛЬ 200 ШТ. 20 ШТ.</p>  <p>100/110 mm 140/160 mm</p> <p>ЗОЛОТО МАТ. ЗОЛОТО ХРОМ МАТ. НИКЕЛЬ</p> <p>СТ. МЕДЬ СТ. БРОНЗА ПЕРЛ. ХРОМ*</p>	<p><b>6"П</b></p> <p>СТАЛЬ 200 ШТ. 20 ШТ.</p>  <p>112 mm 150 mm</p> <p>ЗОЛОТО ХРОМ</p>
---	---	---	---

## РИГЕЛЯ ДВЕРНЫЕ



## ОГРАНИЧИТЕЛИ ДВЕРНЫЕ

**Напольный** СИЛУМИН 100 ШТ. 1 ШТ.



20 mm  
45 mm  
24,5 mm  
Ø44 mm

золото  
белый  
хром  
шоколад  
ст. медь  
ст. бронза

**Настенный** СИЛУМИН 100 ШТ. 1 ШТ.



30 mm  
15 mm  
2 mm  
70 mm  
21 mm

золото  
белый  
хром  
шоколад  
ст. медь  
ст. бронза

## ЦЕПОЧКИ ДВЕРНЫЕ

**№4** СТАЛЬ 200 ШТ. 20 ШТ.



23 92 36 46

золото  
хром  
ст. бронза  
ст. медь  
мат. хром

**№5** СТАЛЬ 200 ШТ. 20 ШТ.



22 129 Ø35 82 23

золото  
мат. золото  
хром  
ст. бронза  
ст. медь  
мат. никель  
мат. хром

## УГОЛКИ ДЛЯ ПОЛОК

**Уголок для полок** СТАЛЬ

бол.	мал.
100x75	960 ШТ. 24 ШТ.
125x100	720 ШТ. 24 ШТ.
150x125	480 ШТ. 24 ШТ.
200x150	288 ШТ. 24 ШТ.
250x200	192 ШТ. 24 ШТ.
300x250	144 ШТ. 24 ШТ.
350x300	

серебро  
серый  
белый  
коричневый

**384** СТАЛЬ



30/35/40/50/60 mm

латунь  
хром

**390** СТАЛЬ



31/35/35 mm 40/50/60 mm

латунь  
хром

**501** СИЛУМИН



27 mm 50/60/70/80 mm

белый  
золото  
хром  
ст. бронза  
ст. медь  
мат. никель

## ШПИНГАЛЕТЫ

## НАПРАВЛЯЮЩИЕ

**Направляющие для полок** СТАЛЬ

Толщина металла 1,4 мм

25 ШТ. 1 ШТ.

белый  
черный

10 mm 300 / 400 / 450 / 500 / 550 mm 35 mm 25 mm

## ОКОННЫЙ МЕХАНИЗМ

**3P2** 75 ШТ. СТАЛЬ



16 mm 110 mm 110 mm 27 mm 65 mm

ЦИНК

## ПОЧТОВЫЕ ЗАМКИ

**6103 ИП** ЦАМ 240 ШТ. 12 ШТ.

Почтовый замок изогнутая планка

усиленный ключ 2 КЛЮЧ



15 44 16 18 23

золото  
хром  
никель  
черный

**6103 ПП** ЦАМ 240 ШТ. 12 ШТ.

Почтовый замок прямая планка

усиленный ключ 2 КЛЮЧ



15 48 16 18 23

золото  
хром  
никель  
черный

## МАГНИТНЫЕ ЗАЩЕЛКИ

**№1** СТАЛЬ пластик 500 ШТ. 50 ШТ.



18 17 62 50 50 61

белый  
коричневый

**№2** СТАЛЬ пластик 500 ШТ. 50 ШТ.



13 16 53 40 50 60

белый  
коричневый

**№3** СТАЛЬ пластик 500 ШТ. 50 ШТ.



16 16 47 59 57 59

белый  
коричневый

**№4** СТАЛЬ пластик 500 ШТ. 50 ШТ.



11 15 46 35 34 42

белый  
коричневый

**№5** СТАЛЬ пластик 500 ШТ. 50 ШТ.



14 14 58 50 46 55

белый  
коричневый

**ПЕТЛЯ** стальная 0,5 м СТАЛЬ 100 ШТ.



ЦИНК

## РОЛИКОВЫЕ ЗАЩЕЛКИ

**№1** СТАЛЬ пластик



28 33

золото  
хром  
ст. медь

**№2** СТАЛЬ пластик



28 24

золото  
хром  
ст. медь

## Уголок плоский

СТАЛЬ

**№1** a x a

**№2** a

Цвет: Цинк

размеры: 30x30, 40x40, 50x50, 60x60, 80x80, 100x100, 120x120

См. на сайте

## УГОЛКИ

### Уголок кронштейн

СТАЛЬ

**№1** a x a

**№2** a

Цвет: Цинк

размеры: 20x30, 30x30, 40x40, 50x50, 60x60, 80x80, 100x100

См. на сайте

## УГОЛКИ

30x42

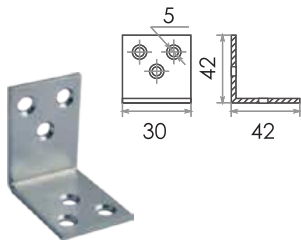

ЦИНК

200  
ШТ. СТАЛЬ

26x26

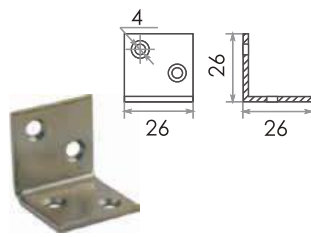
ЦИНК  
без покр.600  
ШТ. СТАЛЬ

26x30

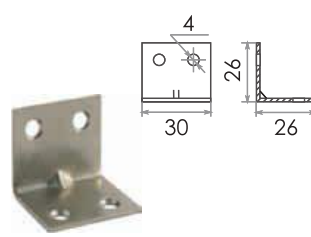

ЦИНК

500  
ШТ. СТАЛЬ

30x30

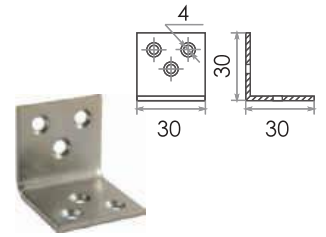

ЦИНК

400  
ШТ. СТАЛЬ

## УГОЛКИ КРЕПЕЖНЫЕ

УКА-65 Ц

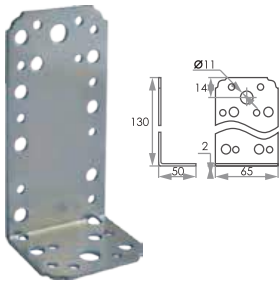

ЦИНК

100  
ШТ. СТАЛЬ

УКА-55 Ц

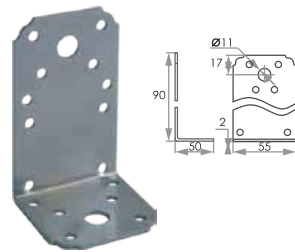

ЦИНК

100  
ШТ. СТАЛЬ

55x70

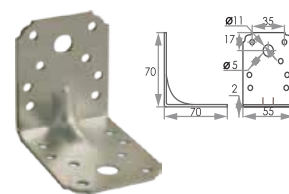

ЦИНК

100  
ШТ. СТАЛЬ

ФОРТОЧНАЯ



ЦИНК

СТАЛЬ 300  
ШТ.

## ПРОУШИНЫ ДЛЯ НАВЕСНЫХ ЗАМКОВ

30x70

(гнутая)

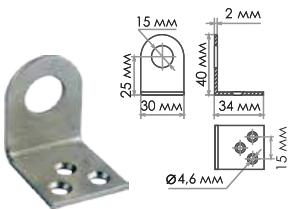

ЦИНК

700  
ШТ. 100  
ШТ. СТАЛЬ

40x90

(гнутая)

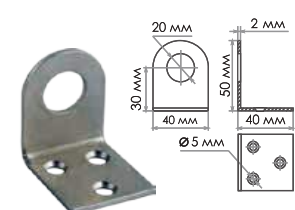

ЦИНК

150  
ШТ. 50  
ШТ. СТАЛЬ

30x70

(прямая)

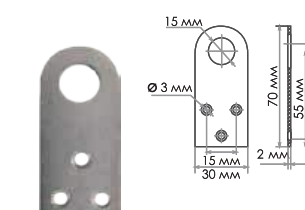

ЦИНК

600  
ШТ. 100  
ШТ. СТАЛЬ

40x90

(прямая)

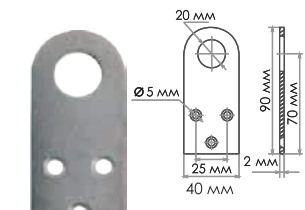

ЦИНК

200  
ШТ. 50  
ШТ. СТАЛЬ

## ПОДВЕСЫ

16x105 Ц

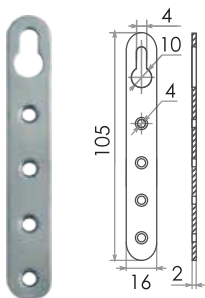

ЦИНК

500  
ШТ. СТАЛЬ

H=65 5.1-A

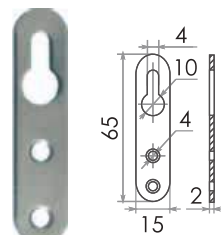

ЦИНК

1000  
ШТ. СТАЛЬ

5.1-Ж

(с крепеж.)

угловая



ЦИНК

500  
ШТ. СТАЛЬ

Подробное описание и инструкцию по установке можно посмотреть на нашем сайте

[www.nora-m.ru](http://www.nora-m.ru)

## РУЧКА РК-1

Т-1 П



антик золото  
антик сереб.  
антик бронза  
антик медь  
ант. бел. сереб.  
белый  
коричневый  
горчичный  
черный

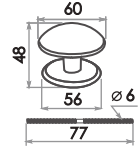

В комплекте  
2 ручки

ЦАМ 60 ШТ.

Т-2 П



антик золото  
ант. серебро  
антик медь  
антик медь  
коричневый  
горчичный  
ант. бел. сереб.  
ант. бел. золото  
антик бронза  
черный  
белый

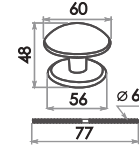

В комплекте  
2 ручки

ЦАМ 60 ШТ.

## ПЕТЛЯ-СТРЕЛА

ПС

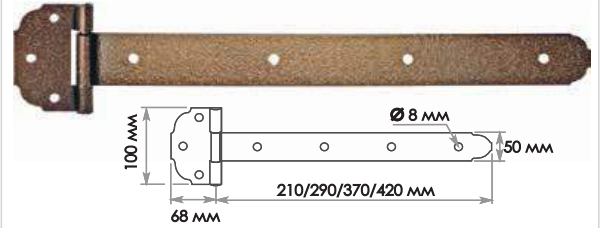

ПС-210x40 П антик медь  
ПС-210x40 П темный  
ПС-210x40 без покрытия  
ПС-250x40 П светлый  
ПС-290x40 П антик медь  
ПС-290x40 П светлый  
ПС-290x40 П темный  
ПС-290x40 без покрытия

ПС-370x25 П антик серебро  
ПС-370x25 П светлый  
ПС-370x25 П темный  
ПС-370x20 без покрытия  
ПС-420x20 П темный  
ПС-420x20 без покрытия  
ПС-420x20 П антик бронза

СТАЛЬ 40 ШТ.

СТАЛЬ 20 ШТ.

Толщина 3мм

## РЕШЕТКИ ВЕНТИЛЯЦИОННЫЕ

## Решетки с сеткой

30 ШТ. 1 ШТ. СТАЛЬ

100x200  
150x300  
175x350

150x150



175x175



160x230

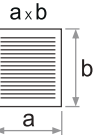

250x250



100x100



200x200



белый  
желтый  
золото  
серебро  
ст. бронза  
ст. медь

## Решетки с заглушкой

20 ШТ. 1 ШТ. СТАЛЬ

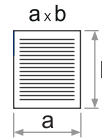

160x160



200x200



165x240

белый  
золото  
серебро  
ст. бронза  
ст. медь





замочно-скобяные изделия

## СОДЕРЖАНИЕ

### Защелки межкомнатные

Защелки межкомнатные .....	1
Замки врезные серия D .....	2

### Серия «De Luxe»

Ручки раздельные .....	3
Дверные молотки .....	3
Накладки дверные .....	4
Ручки на планке .....	4
Петли .....	4

### Серия «Clásico»

Ручки раздельные .....	5
------------------------	---

### Серия AL

Ручки раздельные .....	6
------------------------	---

Накладки дверные .....	7
------------------------	---

### Дверная фурнитура для финских дверей

Ручки дверные .....	7
Накладки дверные .....	7
Ручки дверные серия ЭКО .....	7

### Доводчики дверные

Доводчики серии S .....	8
Доводчики с функцией фиксации .....	8

### Петли дверные

Петли стальные .....	9
Петли стальные серия ЭКО .....	9
Петли стальные без врезки .....	9
Петли из нержавеющей стали .....	9
Петли латунные .....	9

### Защелки и корпуса замков

Защелки дверные .....	10
Корпуса замков .....	10
Ответные планки .....	10
Корпуса замков для финских дверей .....	11
Фурнитура для китайских дверей .....	11

### Замки врезные

Замки врезные .....	12
Ручки на планке .....	12
Замки врезные СИЛУМИН .....	13

### Цилиндровые механизмы

Цилиндровые механизмы серия СТАНДАРТ .....	14
Цилиндровые механизмы серия ЭКО .....	14
Цилиндровые механизмы серия LUXE .....	15

### Ограничители дверные

Ограничители дверные .....	16
Ограничители дверные серия ЭКО .....	16

### Замки

Кодовые накладные замки .....	17
Замки накладные сталь .....	17
Замки навесные латунь 200 серия .....	18
Замки навесные сталь 200 серия .....	18
Замки навесные 400 серия .....	18
Замки навесные кодовые 500 серия .....	19
Замки навесные кодовые 300 серия .....	19
Велосипедные замки .....	19

### Дополнительная фурнитура

Глазки дверные .....	20
Мебельные крючки-вешалки .....	20
Крючки-вешалки .....	20
Ручки скобы .....	20
Ригеля дверные .....	20
Ограничители дверные .....	21
Цепочки дверные .....	21
Направляющие для полок .....	21
Уголки для полок .....	21
Шпингалеты .....	21
Оконный механизм .....	21
Почтовые замки .....	21
Магнитные защелки .....	21
Петля рояльная .....	21
Роликовые защелки .....	21
Уголки .....	22
Проушины .....	22
Подвесы .....	22
Ручки-кнопки .....	23
Петли-стрелы .....	23
Решетки вентиляционные .....	23